



## YERDEN ISITMA/SERİNLETME SİSTEMİ

FİYAT LİSTESİ 864320 TR

# 1 YERDEN ISITMA/SERİNLETME SİSTEMİ

## İÇİNDEKİLER

1.1. . . . Borular ve Kılıf Boruları . . . . .	S. 3
1.2. . . . Manşon ve Ek Parçaları . . . . .	S. 4
1.3. . . . Zemin Malzemeleri . . . . .	S. 6
1.4. . . . Kolektörler . . . . .	S. 11
1.5. . . . Sıcaklık Kontrolü . . . . .	S. 16

## 1.1 Borular ve Kılıf Boruları

### RAUTHERM S

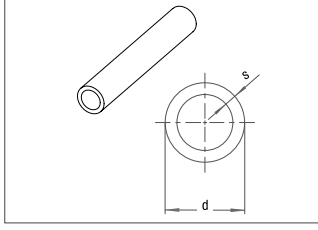

#### REHAU-RAUTHERM S

Hammadde: RAU-PE-Xa, ısıtma tesisatı için DIN 16892 uyarınca peroksit'le çapraz bağlanmış polietilen, DIN 4726 uyarınca oksijen bariyerli

Ruhsatlar: DIN CERTCO- Kayıt numarası: 3V226 PE-Xa veya 3V227 PE-Xa

Renk: kırmızı

\*Sevkiyat Şekli: Kangal uzunluğu  $\geq 500$  m, PP-Sarım Ambalaj, Kangal uzunluğu  $\leq 500$  m, Koli Ambalaj

Ürün No:	d mm	s mm	Hacim l/m	Ağırlık kg/m	Palet Sevk Birimi	Koli- Sevk Birimi*	Sevkiyat Miktarı	€/m
<b>Kangal:</b>								
131128-240	10,1	1,1	0,049	0,037	3600 m	240 m	240 m Kangal	1,35
136140-240	17	2,0	0,133	0,103	1920 m	240 m	240 m Kangal	1,70
136140-607	17	2,0	0,133	0,103	4200 m	600 m	600 m Kangal	1,70
136160-240	20	2,0	0,201	0,123	1680 m	240 m	240 m Kangal	2,05
136770-120	25	2,3	0,327	0,175	960 m	120 m	120 m Kangal	3,15
<b>Boy:</b>								
136160-005	20	2,0	0,201	0,123	2100 m	50 m	5 m Boy	2,40
136770-005	25	2,3	0,327	0,175	1800 m	50 m	5 m Boy	3,55
136900-005	32	2,9	0,539	0,280	1125 m	50 m	5 m Boy	5,15

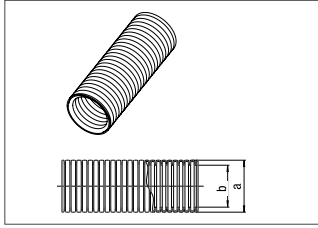

#### REHAU-Kılıf Boruları

Yerden ısıtma kolektörüne bağlantı bölgelerinde ve DIN 18560 uyarınca şap genişleme derzlerinde koruyucu olarak

Hammadde: Polietilen

Özellikler: DIN 49019 uyarınca uygulama

Renk: Siyah

Sevkiyat Şekli: Rulo miktarı

Ürün No:	Boru dış çapı	d <sub>a</sub> /d <sub>i</sub>	Ağırlık kg/m	Palet Sevk Birimi	Koli Sevk Birimi	Paket tipi	€/m
137196-050	10	21/17	0,047	2800 m	50 m	Kangal	0,70
299896-061	17 -yerli				100 m	Kangal	0,38
137140-050	17	24/19	0,067	2000 m	50 m	Kangal	0,75
137150-050	20	28/23	0,090	2000 m	50 m	Kangal	1,00
137160-025	25	34/29	0,140	1250 m	25 m	Kangal	1,25
137170-025	32	42/36	0,220	900 m	25 m	Kangal	1,50

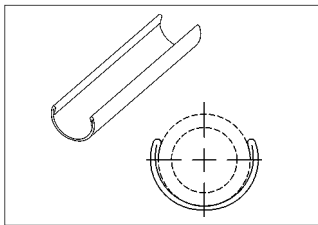

#### REHAU Sac kovan

Serbest döşenmiş RAU-PE-Xa borularının desteklenmesi için.

RAU-PE-Xa borularının sıcaklığa bağlı uzunluk değişimini azaltır.

Ek sabitleme gerektirmeyen kendini taşıyan montaj.

Boru kelepçelerinin mesafelerini arttırmak için.

Hammadde: Çelik, galvanizli

Ürün no.	RAU-PE-Xa-Boru için	Ağırlık kg/m	Uzunluk	Sevk birimi	Paket Miktarı	€/m
138033-001	16/17	0,270	3 m	Boy	30 m	1,80
138043-001	20	0,320	3 m	Boy	30 m	2,10
138053-001	25	0,480	3 m	Boy	30 m	2,75
138063-001	32	0,600	3 m	Boy	30 m	3,50

## 1.2 Geçme Manşon ve Ek Parçaları

### Geçme Manşonlar

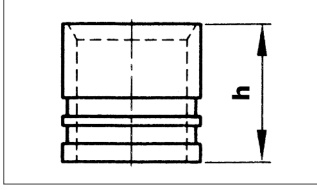

#### REHAU-Geçme Manşon

RAUTHERM S borularıyla yapılacak contasız, sürekli sızdırmaz geçme manşon bağlantısı için

Özellikler: DIN 18380 uyarınca, şap, beton ve sıva içerisinde revizyon boşluğu bırakmadan kullanılabilir.

Hammadde: Alaşımli prinç

Sadece RAUTHERM S-Boruları 10 x 1,1; 17 x 2,0; 20 x 2,0, 25 x 2,3 ve 32 x 2,9 boru bağlantılarında kullanılır.

Ürün No:	Çap	Yükseklik h	Ağırlık kg/adet	Koli İçeriği	Sevk Birimi	€/adet
200536-001	10	15	0,010	100 adet	10 adet	1,05
250297-002	17	20	0,018	50 adet	50 adet	1,25
250307-002	20	20	0,020	50 adet	50 adet	1,40
259197-002	25	27	0,036	50 adet	50 adet	1,90
139582-001	32	35	0,097	50 adet	50 adet	4,00

### Ek Parçalar

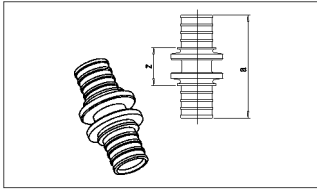

#### REHAU-Ekleme

RAUTHERM S borularının bağlantısı için

Özellikler: DIN 18380 uyarınca, şap, beton ve sıva içerisinde revizyon boşluğu bırakmadan kullanılabilir.

Hammadde: Alaşımli pirinç

Sadece RAUTHERM S-Boru 10 x 1,1; 17 x 2,0; 20 x 2,0, 25 x 2,3 ve 32 x 2,9 boru bağlantılarında kullanılır.

Ürün No:	Çap	Ölçü a	Ağırlık kg/adet	Koli İçeriği	Sevk Birimi	€/adet
200526-001	10	37	0,020	50 adet	10 adet	2,50
250277-002	17	52	0,053	50 adet	10 adet	3,90
250317-002	20	52	0,060	50 adet	10 adet	5,60
259187-002	25	65	0,090	50 adet	5 adet	9,25
261123-001	32	78	0,180	30 adet	10 adet	18,50
200533-001	17-10	51	0,041	50 adet	10 adet	4,80
200534-001	20-10	52	0,050	50 adet	10 adet	5,20
200554-001	25-10	61	0,073	50 adet	10 adet	6,70
200556-001	32-10	70	0,133	50 adet	10 adet	7,30
259469-002	20-17	57	0,061	50 adet	10 adet	4,50
259459-002	25-20	65	0,070	50 adet	10 adet	6,70
261113-001	32-25	78	0,130	30 adet	10 adet	9,90

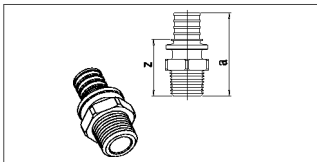

#### REHAU-Dış Dişli Geçiş Parçası

REHAU RAUTHERM S borularıyla yapılan ısıtma tesisatlarında dişli geçiş bağlantılarının yapılması için

Hammadde: Alaşımli prinç

Sadece RAUTHERM S-Boru 10 x 1,1; 17 x 2,0; 20 x 2,0, 25 x 2,3 ve 32 x 2,9 bağlantıları için kullanılır.

Ürün No:	Ölçü	Ölçü a	Ağırlık kg/adet	Koli İçeriği	Sevk Birimi	€/adet
200566-001	10-R 1/2	44	0,055	50 adet	10 adet	4,35
258817-002	17-R 1/2	50	0,070	50 adet	10 adet	5,80
268560-001	17-R 3/8	47	0,050	50 adet	10 adet	5,80
268570-001	20-R 1/2	50	0,071	50 adet	10 adet	7,05
258827-002	20-R 3/4	52	0,100	50 adet	10 adet	7,05
268580-001	25-R 3/4	60	0,114	50 adet	5 adet	9,00
253439-002	25-R 1	62	0,170	30 adet	5 adet	9,20
261143-001	32-R 1	70	0,210	30 adet	10 adet	11,80

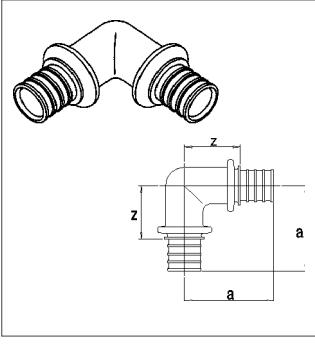

### Dirsek, 90°

RAUTHERM S boruların 90° döndürülmesi için

Hammadde: Galvanize piriç

Özellikler: DIN 18380 uyarınca şap, beton ve sıva içerisinde revizyon boşluğu bırakmadan kullanılabilir

Ürün no.	Ölçü	Ebatlar mm		Ağırlık kg/adet	Sevk Birimi	€/adet
		a	z			
258897-002	17	43	28	0,090	5 adet	8,60
258907-002	20	45	30	0,110	5 adet	9,60
259449-002	25	59	37	0,190	5 adet	15,50
261103-001	32	64	37	0,300	5 adet	22,50

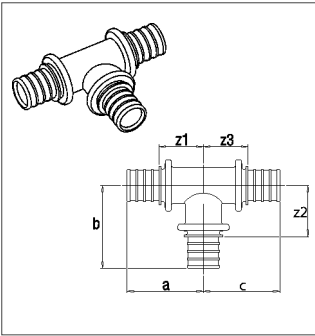

### T-Parçası

RAUTITAN S borulardan branşman almak için

Hammadde: Galvanize piriç

Özellikler: DIN 18380 uyarınca şap, beton ve sıva içerisinde revizyon boşluğu bırakmadan kullanılabilir

Ürün no.	Ölçü	Ebatlar mm						Ağırlık kg/adet	Sevk birimi	€/adet
		a	b	c	z <sub>1</sub>	z <sub>2</sub>	z <sub>3</sub>			
250287-002	17-17-17	39	43	39	24	28	24	0,110	5 adet	9,50
258877-002	20-20-20	40	45	40	25	30	25	0,130	5 adet	10,50
253529-002	25-25-25	50	59	50	28	37	28	0,220	5 adet	14,50
261053-001	32-32-32	59	64	59	32	37	32	0,360	3 adet	28,00
200543-001	17-10-17	35	35	35	20	25	20	0,084	5 adet	6,80
200544-001	20-10-20	35	36	35	20	26	20	0,097	5 adet	7,40
200563-001	25-10-25	48	41	48	26	31	26	0,135	5 adet	14,00
200564-001	32-10-32	54	44	54	27	34	27	0,238	5 adet	26,50
258867-002	20-17-20	39	45	39	24	30	24	0,130	5 adet	12,00
253569-002	25-17-25	46	51	46	25	36	25	0,180	5 adet	13,50
253539-002	25-20-25	48	51	48	26	36	26	0,190	5 adet	14,00
261163-001	32-20-32	54	51	54	27	36	27	0,280	3 adet	21,00
268550-001	25-25-20	50	59	43	29	37	28	0,190	5 adet	22,00
258857-002	20-17-17	39	45	39	24	30	24	0,110	5 adet	11,00
253559-002	25-20-20	48	51	40	26	36	25	0,160	5 adet	13,00
268520-001	20-25-20	42	53	42	27	31	27	0,180	5 adet	16,50

### 1.3 Zemin Malzemeleri

#### Noppenplatte

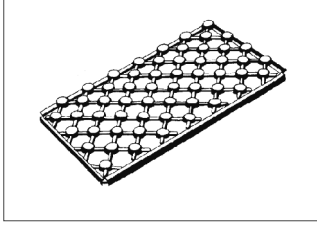

##### REHAU-Noppenplatte

Hammadde: Ekspande Polistrol (EPS); RAUTHERM S 17 x 2,0 ve 20 x 2,0, RAUTITAN flex 16 x2,2 ve 20 x 2,8 borulara uygun

Modülasyon aralığı: 7,5 cm ve katları

Yanma davranışı: TS EN 13501 uyarınca E

Brüt alan: 1070 x 620 mm

Uygulama alanı: 1050 x 600 mm

Sevkiyat Şekli: Koli Ambalaj

Ürün No:	Ürün Tanımı	Taban kalınlığı mm	Tüm kalınlık mm	Isı yalıtım katsayısı (m <sup>2</sup> K)/W	Yoğunluk kg/m <sup>3</sup>	Ağırlık kg/m <sup>2</sup>	Sevk Birimi	€/m <sup>2</sup>
235200-001	Noppenplatte T 40	17	43	0,425	40	0,890	11,34 m <sup>2</sup>	9,65
209786-001	Noppenplatte T 30	17	43	0,425	30	0,690	11,34	7,40

#### RAUFIX-Boru Tutucu Lama

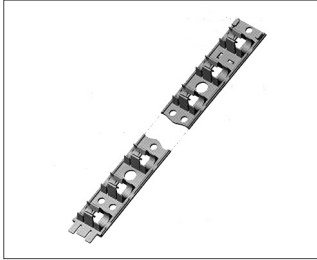

##### RAUFIX-Boru Tutucu Lama 17/20

RAUTHERM S-Boru için boru tutucu lama. Alt kısmında tutucu tırnakları ile birlikte

Modülasyon aralığı: 5 cm ve katları

Yükseklik: 27 mm (tutucu tırnaklar hariç)

Sevkiyat şekli: Koli içinde

Ürün No:	Boru ölçüsü	Genişlik mm	Uzunluk mm	Ağırlık kg/m	Palet Miktarı	Koli İçeriği	Sevk Birimi	€/m
244248-002	17/20 mm	50	1000	0,237	1800 m	900 m	10 m	3,26

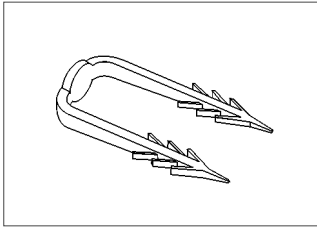

##### REHAU-Sabitleyici Çengel

RAUFIX- lamaların izolasyona sabitlenmesi için

Malzeme: PP

Renk: Kırmızı

Sevkiyat şekli: PE-poşet içinde

Ürün No:	Çengel genişliği mm	Çengel uzunluğu mm	Ağırlık kg/adet	Koli İçeriği	Sevk Birimi	€/adet
259268-001	20	50	0,001	5000 adet	500 adet	0,13

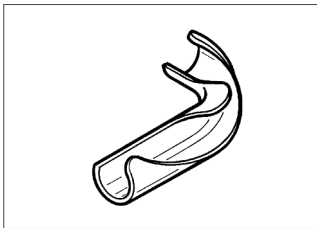

##### REHAU-Kavis Dirsek

Kolektöre bağlantı bölgelerinde borunun döndürülmesi için

Malzeme: Çelik

Sevkiyat şekli: PE-poşet içinde

Ürün No:	Çap	Ağırlık kg/adet	Koli İçeriği	Sevk Birimi	€/adet
258408-002	16/17	0,054	50 adet	10 adet	0,93

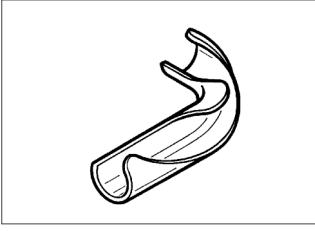

### REHAU-Kavis Dirsek

Kolektöre bağlantı bölgelerinde borunun döndürülmesi için

Isıl dayanımı: -5 °C + 60 °C

Malzeme: Poliamid

Renk: Siyah

Ürün No:	Çap	Ağırlık kg/Adet	Koli İçeriği	Sevk Birimi	€/adet
239333-001	16/17	0,033	100	10 adet	1,30
239343-001	20	0,058	100	10 adet	1,65

### Sistem Bileşenleri



### REHAU-Kenar İzolasyon Bandı

Ekstrüde PE-Köpük.

DIN 4102 uyarınca yanma sınıfı: B2

TS EN 13501 uyarınca yanma davranışı: E

Kendinden yapışkanlı profilli, mahal köşelerine kolay uyum sağlar

Renk: gri

Ürün No:	Kalınlık mm	Yükseklik mm	Folyo uzunluğu mm	Ağırlık kg/m	Koli İçeriği	Sevk Birimi	€/m
264411-002	10	180	280	0,060	100 m	100 m	1,85



### REHAU-Kenar İzolasyon Bandı

Ekstrüde PE-Köpük.

DIN 4102 uyarınca yanma sınıfı: B2

TSEN 13501 uyarınca yanma davranışı: E

Renk: gri

Ürün No:	Ölçü mm	Sevk Birimi	€/m
256244-002	100	100 m	0,90

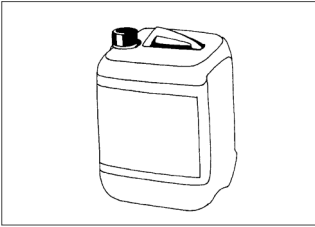

### REHAU-Şap Katkı Maddesi P

DIN 18560 uyarınca çimento şapları için katkı malzemesi.

Malzeme: Yanmaz, klorid içermeyen, modifiye edilmiş poliglikolether

Özellikler: Çimento şapının plastikleştirilerek uygulanmasının kolaylaştırılması,

su-çimento oranının iyileştirilerek kırılmaların azaltılması

Her cm şap yüksekliği ve m<sup>2</sup> yüzey için 0,035kg

Sevkiyat Şekli: 10 kg'lık plastik bidon

Ürün No:	Sevk Birimi	€/kg
256374-003	10 kg	4,65

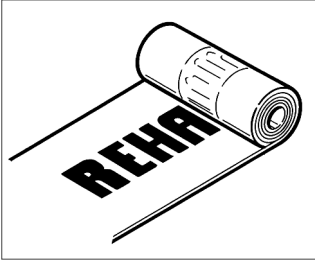

### REHAU-PE Folyo

DIN 18560 uyarınca ısı ve basma sesi yalıtımlarının kaplanması için.

Malzeme: Polietilen

Özellikler: DIN 18560 uyarınca şap altındaki yalıtım tabakalarının korunması için

Rulo genişliği: 600 mm

Sevkiyat Şekli: 100 m, PE-rulo

Ürün No:	Folyo genişliği mm	Alan m <sup>2</sup>	Kalınlık mm	Ağırlık kg/adet	Sevk Birimi	€/m <sup>2</sup>
256054-003	1200	120	0,2	29,0	120 m <sup>2</sup>	1,37

### Islak tip duvardan ısıtma/serinletme aksesuarları

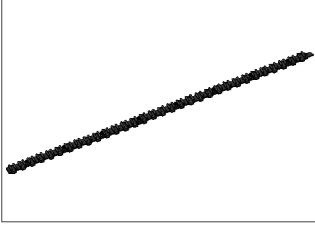

### RAUFIX Lama 10

10,1x1,1 mm RAUTHERM S boruların sabitlenmesi için lama

İki taraftan da geçmeli olarak uzatılabilir.

Hammadde: PP/Sevkiyat şekli: Kolide kargal

Ürün No:	Ölçü	Ölçü genişlik mm	Uzunluk mm	Ağırlık kg/m	Koli içeriği	Sevk Birimi	€/m
228880-001	10	25	800	0,073	1600 adet	50 adet	2,50

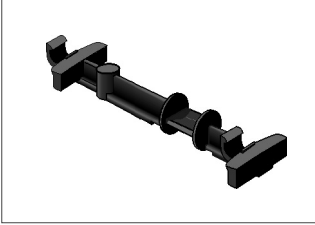

### Çiftli tutucu 10

RAUTHERM S 10,1x1,1 mm boruların dönüş bölgesinde yönlendirilmesi için

Hammadde: PA, kadmiyum içermez

Renk: siyah

Ürün No:	Ölçü	Ağırlık kg/m	Sevk Birimi	€/m
228890-001	10	0,010	50 adet	0,80



### Kavis Dirsek 10 90°

RAUTHERM S 10,1x1,1 mm boruların yönlendirilmesi için

Hammadde: PA

Renk: siyah

Ürün No:	Ölçü	Ağırlık kg/m	Sevk Birimi	€/m
228950-002	10	0,0123	25 adet	1,40



## Tavan için döşeme sistemleri

### Işmalı tavadan ısıtma/serinletme

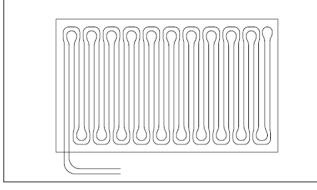

#### Tavan plakaları

İçine 10,1 x 1,1 mm ölçüsünde RAUTHERM S borular entegre edilmiş, ahşap lifleri ile güçlendirilmiş alçıpan plaka (15 mm kalınlığında), uzun kenarlarında yarım pah kırılmış köşelere sahip, arka tarafta dört adet alçıpan güçlendirme şeridi (15 mm kalınlığında) ve yine arka tarafa işlenmiş EPS 035 DEO yalıtım (15 mm kalınlığında) ile birlikte.

Boru modülasyon aralığı: 45 mm

Ürün No:	Tanımlama	Plaka büyüklüğü mm	Modülasyon aralığı mm	Alan m <sup>2</sup>	Ağırlık kg/adet	Sevk birimi	€/adet
202800-001	Tavan plakası	500 x 1250	45	0,625	11,600	1 adet	93,75
202790-001	Tavan plakası	1000 x 1250	45	1,25	23,700	1 adet	187,50
202780-001	Tavan plakası	1500 x 1250	45	1,875	34,900	1 adet	281,25
202770-001	Tavan plakası	2000 x 1250	45	2,5	46,800	1 adet	375,00

### Kuru Yapı Tarzında Akustik Serin Tavan

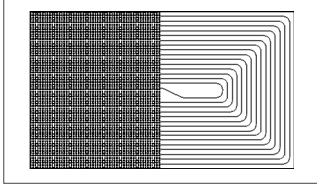

Sandviç yapıda üretilmiş ön işlenmiş tavan plakası, iki adet delikli, birbirine yapıştırılmış alçıpan plakadan (Malzeme: karton kaplamalı alçıpan), panelin arkasına yapıştırılmış akustik keçeden oluşur. Sandviç yapının içine üretim esnasında 10,1 x 1,1 mm ölçülerinde REHAU RAUTHERM S borular 36 mm modülasyon aralığı ile entegre edilmiştir.

Tavan plakası 3 farklı delik şablonunda tedarik edilebilir : 6/18R, 8/18R oder 8/18Q. Plaka yüksekliği toplam 20 mm'dir, dört kenarda da keskin köşeler yer alır. Asma tavan alt konstrüksiyonuna montaj için sabitleme delikleri önceden delinmiştir.

Ürün No:	Tanımlama	Plaka büyüklüğü mm	Modülasyon aralığı mm	Alan m <sup>2</sup>	Ağırlık kg/adet	Sevk birimi	€/adet	€/m <sup>2</sup>
215380-002	Akustik serin tavan 6/18R	1188 x 1998	36	2,374	32,5	20 adet	593,50	250,00
215390-002	Akustik serin tavan 6/18R	1188 x 1332	36	1,582	21,0	20 adet	395,50	250,00
215400-002	Akustik serin tavan 6/18R	1188 x 666	36	0,791	10,5	60 adet	197,75	250,00
215410-002	Akustik serin tavan 6/18R için pasif plaka	1188 x 1998	-	2,374	37,8	20 adet	237,40	100,00

Ürün No:	Tanımlama	Plaka büyüklüğü mm	Modülasyon aralığı mm	Alan m <sup>2</sup>	Ağırlık kg/adet	Sevk birimi	€/adet	€/m <sup>2</sup>
215420-002	Akustik serin tavan 8/18R	1188 x 1998	36	2,374	31,0	20 adet	593,50	250,00
215430-002	Akustik serin tavan 8/18R	1188 x 1332	36	1,582	20,5	20 adet	395,50	250,00
215440-002	Akustik serin tavan 8/18R	1188 x 666	36	0,791	10,0	60 adet	197,75	250,00
215450-002	Akustik serin tavan 8/18R için pasif plaka	1188 x 1998	36	2,374	35,0	20 adet	237,40	100,00

Ürün No:	Tanımlama	Plaka büyüklüğü mm	Modülasyon aralığı mm	Alan m <sup>2</sup>	Ağırlık kg/adet	Sevk birimi	€/adet	€/m <sup>2</sup>
215460-002	Akustik serin tavan 8/18Q	1188 x 1998	36	2,374	30,0	20 adet	593,50	250,00
215470-002	Akustik serin tavan 8/18Q	1188 x 1332	36	1,582	20,0	20 adet	395,50	250,00
215480-002	Akustik serin tavan 8/18Q	1188 x 666	36	0,791	10,0	60 adet	197,75	250,00
215490-002	Akustik serin tavan 8/18Q için pasif plaka	1188 x 1998	36	2,374	33,2	20 adet	237,40	100,00

## Kuru Yapı Tarzında Yüksek Güçlü Akustik Serin Tavan

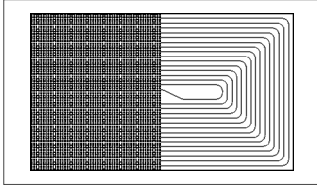

Sandviç yapıda üretilmiş ön işlenmiş tavan plakası, iki adet delikli, birbirine yapıştırılmış alçıpan plakadan (Malzeme: Yüksek soğutma taleplerini karşılamak için alçı ve alçı-grafit karışımı, karton kaplamalı alçıpan), panelin arkasına yapıştırılmış akustik keçeden oluşur. Sandviç yapının içine üretim esnasında 10,1 x 1,1 mm ölçülerinde REHAU RAUTHERM S borular 36 mm modülasyon aralığı ile entegre edilmiştir. Tavan plakası 3 farklı delik şablonunda tedarik edilebilir : 6/18R, 8/18R oder 8/18Q. Plaka yüksekliği toplam 20 mm'dir, dört kenarda da keskin köşeler yer alır. Asma tavan alt konstrüksiyonuna montaj için sabitleme delikleri önceden delinmiştir.

Ürün No:	Tanımlama	Plaka büyüklüğü mm	Modülasyon aralığı mm	Alan m <sup>2</sup>	Ağırlık kg/adet	Sevk birimi	€/adet	€/m <sup>2</sup>
215500-002	Yüksek güçlü Akustik serin tavan 6/18R	1188 x 1998	36	2,374	30,0	20 adet	688,45	290,00
215510-002	Yüksek güçlü Akustik serin tavan 6/18R	1188 x 1332	36	1,582	19,5	20 adet	458,80	290,00
215520-002	Yüksek güçlü Akustik serin tavan 6/18R	1188 x 666	36	0,791	10,0	20 adet	229,40	290,00
215530-002	Yüksek güçlü Akustik serin tavan 6/18R için pasif plaka	1188 x 1998	36	2,374	37,8	20 adet	273,00	115,00

Ürün No:	Tanımlama	Plaka büyüklüğü mm	Modülasyon aralığı mm	Alan m <sup>2</sup>	Ağırlık kg/adet	Sevk birimi	€/adet	€/m <sup>2</sup>
215540-002	Yüksek güçlü Akustik serin tavan 8/18R	1188 x 1998	36	2,374	28,5	20 adet	688,45	290,00
215550-002	Yüksek güçlü Akustik serin tavan 8/18R	1188 x 1332	36	1,582	19,0	20 adet	458,80	290,00
215560-002	Yüksek güçlü Akustik serin tavan 8/18R	1188 x 666	36	0,791	9,5	20 adet	229,40	290,00
215570-002	Yüksek güçlü Akustik serin tavan 8/18R için pasif plaka	1188 x 1998	36	2,374	35,0	20 adet	273,00	115,00

Ürün No:	Tanımlama	Plaka büyüklüğü mm	Modülasyon aralığı mm	Alan m <sup>2</sup>	Ağırlık kg/adet	Sevk birimi	€/adet	€/m <sup>2</sup>
215580-002	Yüksek güçlü Akustik serin tavan 8/18Q	1188 x 1998	36	2,374	28,0	20 adet	688,45	290,00
215590-002	Yüksek güçlü Akustik serin tavan 8/18Q	1188 x 1332	36	1,582	18,5	20 adet	458,80	290,00
215600-002	Yüksek güçlü Akustik serin tavan 8/18Q	1188 x 666	36	0,791	9,0	20 adet	229,40	290,00
215610-002	Yüksek güçlü Akustik serin tavan 8/18Q için pasif plaka	1188 x 1998	36	2,374	33,2	20 adet	273,00	115,00

## Aksesuar

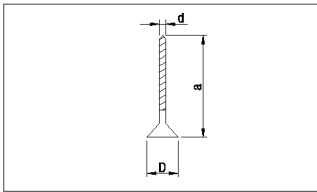

### Akustik Serin Tavan İçin Akıllı Vida

Asma tavan alt konstrüksiyonlarına montaj için DIN 18182-2 standardı uyarınca aşağıdaki geometrik özelliklere sahip akıllı vida : Vida uzunluğu: 40 mm; Anma çapı: 3,5 mm; Baş şekli: Eğik başlı (8 mm çap); Diş tipi: Çift geçişli.

Ürün No:	Tanım	D mm	a mm	d mm	Ağırlık kg/adet	Sevk birimi	€/Adet
216380-001	Akıllı vida	8,0	40	3,5	0,002	1000 adet	talep üzerine

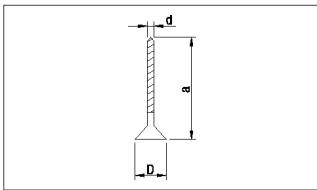

### Yüksek Güçlü Akustik Serin Tavan İçin Akıllı Vida Gold

Asma tavan alt konstrüksiyonlarına montaj için DIN 18182-2 standardı uyarınca aşağıdaki geometrik özelliklere sahip akıllı vida : Vida uzunluğu: 40 mm; Anma çapı: 3,5 mm; Baş şekli: Eğik başlı (8 mm çap); Diş tipi: Çift geçişli.

Ürün No:	Tanım	D mm	a mm	d mm	Ağırlık kg/adet	Sevk birimi	€/Adet
216390-001	Akıllı vida gold	8,0	40	3,5	0,002	1000 adet	talep üzerine

## 1.4 Kolektörler

### Isıtma kolektörleri ve ek parçaları

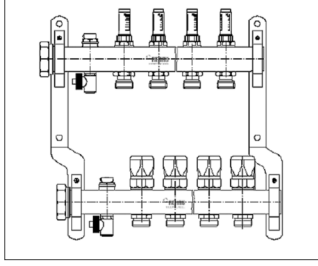

#### REHAU Debi Göstergeli Paslanmaz Çelik Kolektör

Hammade: Paslanmaz çelikten özel profil (CrNi-Çelik 1.4301)

- Gidiş ve dönüş olmak üzere 2 adet 1" kolektör barı, çift taraflı bağlantı
- Her kolektör barı için 1 adet 1" tape (nikelajlı), 1 adet 1" -5/4" rakor (nikelajlı) ve 1 kombine prüjör vanası ve 1/2" doldurma vanası (nikelajlı)
- Reglaj ayarlı gidiş barı
- Ses yalıtımlı askı
- 0 - 5 l/dk. arası debi göstergeli, sabitleme şapkalı gidiş barı
- Debi reglajlı termostatik dönüş vanaları; H30 x 1,5 bağlantı dişleri, VA91 vana adaptörleri (Ürün No: 211053-001 ile REHAU termostatik vanaları için uyumlu hale getirilebilir.

Sevkiyat şekli: Koli Ambalaj

**Dikkat!** REHAU paslanmaz çelik kolektörün 1" Sabit değer ayar seti ile birlikte kullanılabilmesi için 355137-900 no'lu ürün sipariş edilmelidir.

**Dikkat!** Termostatik vana adaptörleri (211053-001) ve Kesme vanaları (350276-900) ayrıca sipariş edilmelidir.

Ürün No:	Ürün Tanımı	ID/Grubu	Ölçüler (U x Y x D) mm x mm x mm	Ağırlık kg/adet	Sevk Birimi	€/adet
350265-900	HKV-D 2	2 Isıtma devresi	257 x 326 x 82	2,490	1 adet	130,00
350266-900	HKV-D 3	3 Isıtma devresi	307 x 326 x 82	2,980	1 adet	160,00
350267-900	HKV-D 4	4 Isıtma devresi	357 x 326 x 82	3,500	1 adet	190,00
350268-900	HKV-D 5	5 Isıtma devresi	407 x 326 x 82	3,810	1 adet	210,00
350269-900	HKV-D 6	6 Isıtma devresi	457 x 326 x 82	4,310	1 adet	240,00
350270-900	HKV-D 7	7 Isıtma devresi	507 x 326 x 82	4,820	1 adet	265,00
350271-900	HKV-D 8	8 Isıtma devresi	557 x 326 x 82	5,190	1 adet	290,00
350272-900	HKV-D 9	9 Isıtma devresi	607 x 326 x 82	5,700	1 adet	315,00
350273-900	HKV-D 10	10 Isıtma devresi	657 x 326 x 82	6,090	1 adet	340,00
350274-900	HKV-D 11	11 Isıtma devresi	707 x 326 x 82	6,560	1 adet	365,00
350275-900	HKV-D 12	12 Isıtma devresi	757 x 326 x 82	7,040	1 adet	390,00

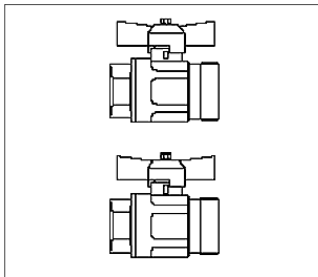

#### REHAU-Kesme vanası seti, yatay

Paslanmaz çelik kolektöre bağlantı için.

- 1 adet 1" küresel vana, kırmızı kelebek ile
- 1 adet 1" küresel vana, mavi kelebek ile rakorsuz.

Ürün No:	Ağırlık kg/adet	Sevk Birimi	€/adet
350276-900	0,810	1 adet	32,00

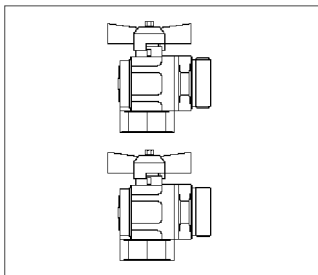

#### REHAU-Kesme vanası seti, köşe tip

Paslanmaz çelik kolektöre bağlantı için.

- 1 adet 1" küresel vana, kırmızı kelebek ile
- 1 adet 1" küresel vana, mavi kelebek ile rakorsuz.

Ürün No:	Ağırlık kg/adet	Sevk Birimi	€/adet
350277-900	0,810	1 adet	59,00

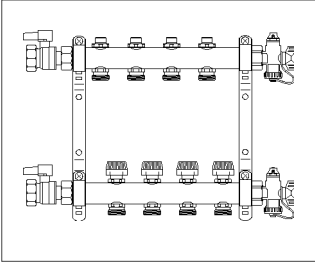

### REHAU-HKV Kolektör\*

Hammade: MS 63 piriç

- Gidiş ve dönüş olmak üzere 2 adet 1" kolektör barı, çift taraflı bağlantı
- DIN 4109 uyarınca ses yalıtımı, galvanize askı üzerine monte edilmiş
- Reglaj ayarlı gidiş barı
- M30 x 1,5 termostatik vanaya uygun dişli çıkışlı dönüş barı
- Gidiş dönüş barlarında 1" otomatik prujörler
- Gidiş dönüş barlarında 1" kesme vanaları
- Montaj seti
- Montaj talimatnamesi

Sevkiyat şekli: Koli Ambalaj

Ürün No:	Ürün Tanımı	ID/Grubu	Ölçüler (U x Y x D) mm x mm x mm	Ağırlık kg/adet	Sevk Birimi	€/adet
250627-002	HKV 2	2 Isıtma devresi	312 x 285 x 86	3,1	1 adet	180,00
250637-002	HKV 3	3 Isıtma devresi	367 x 285 x 86	3,5	1 adet	210,00
250647-002	HKV 4	4 Isıtma devresi	422 x 285 x 86	3,9	1 adet	245,00
250657-002	HKV 5	5 Isıtma devresi	477 x 285 x 86	4,5	1 adet	270,00
250667-002	HKV 6	6 Isıtma devresi	532 x 285 x 86	4,9	1 adet	300,00
250677-002	HKV 7	7 Isıtma devresi	587 x 285 x 86	5,3	1 adet	335,00
250687-002	HKV 8	8 Isıtma devresi	642 x 285 x 86	5,9	1 adet	365,00
250697-002	HKV 9	9 Isıtma devresi	697 x 285 x 86	6,3	1 adet	395,00
250707-002	HKV 10	10 Isıtma devresi	752 x 285 x 86	6,7	1 adet	430,00
250717-002	HKV 11	11 Isıtma devresi	807 x 285 x 86	7,3	1 adet	465,00
250727-002	HKV 12	12 Isıtma devresi	862 x 285 x 86	7,7	1 adet	495,00

\* HKV, HKV-D ve HKV-E kolektörlerin bağlantı rakorları sevkiyat kapsamı dışındadır.

\* HKV, HKV-D ve HKV-E kolektörlerin bağlantı rakorları sevkiyat kapsamı dışındadır.

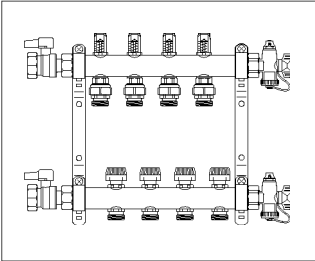

### REHAU-HKV-D Debi Göstergeli Piriç Kolektör\*

Hammade: MS 63 piriç

- Gidiş ve dönüş olmak üzere 2 adet 1" kolektör barı, çift taraflı bağlantı
- DIN 4109 uyarınca ses yalıtımı, galvanize askı üzerine monte edilmiş
- 0-4 l/dk darbeli debi göstergeli gidiş barı
- M30 x 1,5 termostatik vanaya uygun dişli çıkışlı dönüş barı
- Gidiş dönüş barlarında 1" otomatik prujörler
- Gidiş dönüş barlarında 1" kesme vanaları
- Montaj seti
- Montaj talimatnamesi

Sevkiyat şekli: Koli Ambalaj

Ürün No:	Ürün Tanımı	ID/Grubu	Ölçüler (U x Y x D) mm x mm x mm	Ağırlık kg/adet	Sevk Birimi	€/adet
240021-003	HKV-D 2	2 Isıtma devresi	312 x 300 x 86	3,1	1 adet	195,00
240031-003	HKV-D 3	3 Isıtma devresi	367 x 300 x 86	3,5	1 adet	235,00
240041-003	HKV-D 4	4 Isıtma devresi	422 x 300 x 86	3,9	1 adet	275,00
240051-003	HKV-D 5	5 Isıtma devresi	477 x 300 x 86	4,5	1 adet	315,00
240061-003	HKV-D 6	6 Isıtma devresi	532 x 300 x 86	4,9	1 adet	355,00
240071-003	HKV-D 7	7 Isıtma devresi	587 x 300 x 86	5,3	1 adet	390,00
240081-003	HKV-D 8	8 Isıtma devresi	642 x 300 x 86	5,9	1 adet	430,00
240091-003	HKV-D 9	9 Isıtma devresi	697 x 300 x 86	6,3	1 adet	465,00
240101-003	HKV-D 10	10 Isıtma devresi	752 x 300 x 86	6,7	1 adet	495,00
240111-003	HKV-D 11	11 Isıtma devresi	807 x 300 x 86	7,3	1 adet	525,00
240121-003	HKV-D 12	12 Isıtma devresi	862 x 300 x 86	7,7	1 adet	555,00

\* HKV ve HKV-D ve HKV-E kolektörlerinin bağlantı rakorları sevkiyat kapsamı dışındadır.

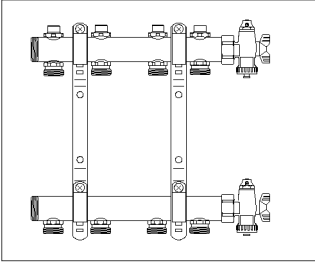

### REHAU-HKV-E Kolektör\*\*/\*\*

Hammadde: MS 63 piriç

- Gidiş ve dönüş olmak üzere 2 adet 1" kolektör barı, çift taraflı bağlantı
- DIN 4109 uyarınca ses yalıtımı, galvanize askı üzerine monte edilmiş
- Reglaj ayaklı gidiş barı
- Gidiş dönüş barlarında 1" otomatik pröjörler
- Montaj seti
- Montaj talimatnamesi
- **Bu ürünün sevkiyat süresi 6-8 haftadır**

Ürün No:	Ürün Tanımı	ID/Grubu	Ölçüler (U x Y x D) mm x mm x mm	Sevk Birimi	€/adet
238923-001	HKV-E 03	3 ısıtma devresi	245X210X86	1 Adet	135,00
238933-001	HKV-E 04	4 ısıtma devresi	300X210X86	1 Adet	155,00
238943-001	HKV-E 05	5 ısıtma devresi	355X210X86	1 Adet	185,00
238953-001	HKV-E 06	6 ısıtma devresi	410X210X86	1 Adet	205,00
238963-001	HKV-E 07	7 ısıtma devresi	465X210X86	1 Adet	220,00
238973-001	HKV-E 08	8 ısıtma devresi	520X210X86	1 Adet	245,00
238983-001	HKV-E 09	9 ısıtma devresi	575X210X86	1 Adet	275,00
238993-001	HKV-E 10	10 ısıtma devresi	630X210X86	1 Adet	295,00
239003-001	HKV-E 11	11 ısıtma devresi	685X210X86	1 Adet	315,00
239013-001	HKV-E 12	12 ısıtma devresi	740X210X86	1 Adet	335,00

\* HKV, HKV-D ve HKV-E kolektörlerin bağlantı rakorları sevkiyat kapsamı dışındadır.

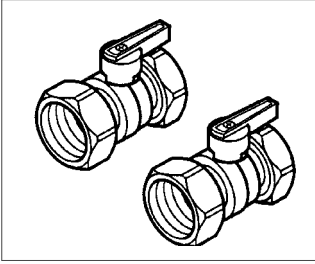

### REHAU-Kesme Vanası Seti- G1

Hammadde: MS 63 piriç

REHAU HKV-E piriç kolektör için

Ürün No:	Ölçü mm	Sevk Birimi	€/adet
269262-001	1"	1 Adet	48,00

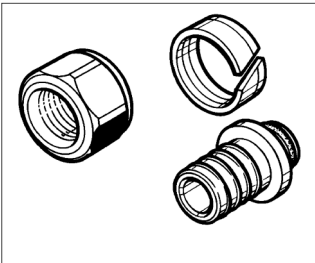

### REHAU-Boru Bağlantı Rakoru

RAUTHERM S borularının HKV, HKV-D ve HKV-E kolektörlerine bağlantısı için.

Özellikler: DIN18380 uyarınca çözülebilir bağlantı

Ürün No:	RAUTHERM S için (PE-Xa)-Boru	Ağırlık kg/adet	Koli İçeriği	Sevk Birimi	€/adet
200546-001	10,1-G3/4	0,065	100 adet	10 Adet	8,00
250607-002	17-G3/4	0,065	100 adet	10 Adet	4,65
250617-002	20-G3/4	0,070	100 adet	10 Adet	4,90

\* HKV-E kolektörlerde kesme vanaları ayrıca sipariş edilmelidir.

\*\* HKV, HKV-D ve HKV-E kolektörlerin bağlantı rakorları sevkiyat kapsamı dışındadır.

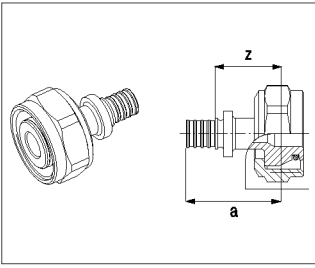

### Kavrama somunlu geçiş parçası

REHAU RAUTHERM S 10,1 x 1,1 mm borularının geçme manşonlu bağlantı üzerinden ısıtma kolektörlerine bağlantısı için

Malzeme: Galvanize pirinz

REHAU G 3/4 Eurokonus için

Ürün No:	Tanım	Ölçüler		Paket birimi	Ağırlık kg/adet	Sevk Birimi	€/m <sup>2</sup>
		a	z				
200553-001	10-G 3/4	31	21	30	0,083	10 adet	12,50

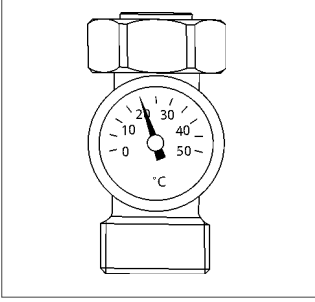

### REHAU-T-Geri Dönüş Termometresi

REHAU HKV, HKV-D kolektörlerinde sıcaklık ölçümü için.

Malzeme: T-parçası kısmı pirinç, termometre cam

Özellikler 3/4" Eurokonus kolektör çıkışına bağlantı için

Ürün No:	Ağırlık kg/adet	Sevk Birimi	€/adet
240001-001	0,140	1 adet	23,50

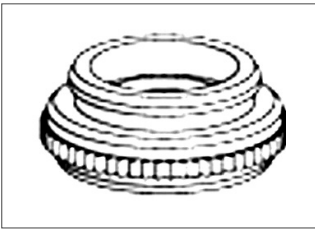

### Vana adaptörü VA91

REHAU termostatlı vanalarının REHAU HKV-D paslanmaz çelik kolektörlerine bağlanabilmesi için.

Ürün No:	Ağırlık kg/adet	Sevk Birimi	€/adet
211053-001	1,0	100 adet	2,00

### Sabit değer ayar seti G1 (1") Erp **YENİ!**

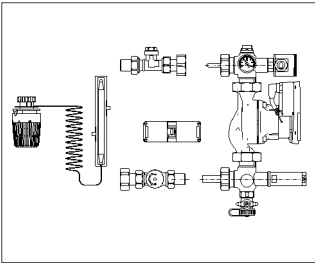

### Sabit değer ayar seti G1 (1") Erp

HKV-D kolektöre bağlantı için

- Termostatik vana Rp 1/2", termostat kafası, dalgıç prob ile birlikte
- 20 °C-50 °C arasında ayarlama imkanı
- R/Rp1/2" check-valf
- Kendinden enerji verimli pompalı, sıcaklık sınırlaması için dalgıç termostat ile kablolanmış
- Prüjör vanalı ve termometreli bağlantı dirseği
- Sistemin doldurup boşaltılması için vana
- Bileşenlerin montajı tamamlanmış ve test edilmiştir.

Ürün No:	Ürün Tanımı	Ağırlık kg/adet	Sevk Birimi	€/adet
209678-001	Sabit değer ayar seti G1 (1")	5,500	1 adet	860,00
355137	Sabit değer ayar seti HKVD bağlantı seti	0,610	1 adet	15,00

## REHAU-Kolektör Dolapları

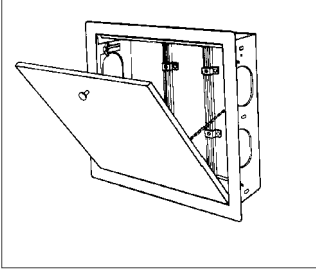

### REHAU Kolektör Dolabı/Sıva altı

Hammade: Galvanize çelik sac

Sıva altı montajı için Kolektör Dolabı:

- Takviye profilli duvar montaj kılıflı ve portatif
- Düşey ve yatay ayarlanabilir kolektör montaj barları
- Kontrol paneli montaj rayı
- Yükseklik ayarlı montaj ayağı
- Ayarlanabilir ayak aynası
- Kademeli dolap kapağı
- Ölçüler dıştan dışadır

Sevkiyat Şekli: Koli Ambalaj

Ürün No:	Ürün	Ölçüler mm (U x Y x D)	Ağırlık kg/adet	Sevk Birimi	€/adet
354892-881	UP-Tip 1	610 x 700 x 120	11,80	1 adet	78,00
354893-881	UP-Tip 2	810 x 700 x 120	15,00	1 adet	95,00
354894-881	UP-Tip 3	1010 x 700 x 120	17,80	1 adet	112,00
354896-881	UP-Tip 4	1210 x 700 x 120	20,00	1 adet	129,00

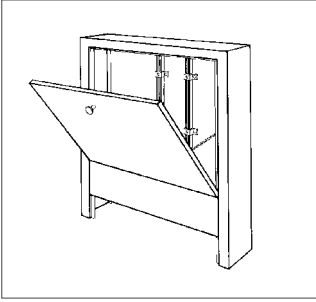

### REHAU-Kolektör Dolabı/Sıva üstü

Hammade: Galvanize çelik sac

Sıva üstü montajı için kolektör dolabı:

- Profille desteklenmiş ön kapak
- Düşey ve yatay ayarlanabilir, kolektör montaj rayları.
- Ölçüler dıştan dışadır

Sevkiyat Şekli: Koli Ambalaj

Ürün No:	Ürün	Ölçüler mm (U x Y x D)	Ağırlık kg/adet	Sevk Birimi	€/adet
354897-881	AP-Tip 1	555 x 625 x 120	9,80	1 adet	95,00
354898-881	AP-Tip 2	755 x 625 x 120	12,10	1 adet	115,00
354899-881	AP-Tip 3	955 x 625 x 120	13,80	1 adet	138,00
354901-881	AP-Tip 4	1155 x 625 x 120	17,30	1 adet	152,00

## 1.5 Sıcaklık Kontrolü

### 1.5.1 RAUMATIC M Oda Termostatı Serisi

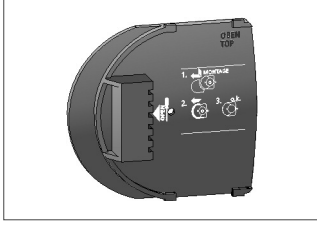

#### REHAU-Oda Termostat Kutusu II

2013 yılının 3. çeyreğinden itibaren tedarik edilmeyecektir.

230 ve 24 V REHAU oda termostatlarının elektrik bağlantısı için

Direkt duvar montajı veya 60 mm vida mesafeli sıva altı montaj kutuları için

Ürün No:	Ürün Tanımı	Ağırlık kg/adet	Sevk Birimi	€/adet
200296-001	Oda termostat kutusu	0,046	1 adet	6,00

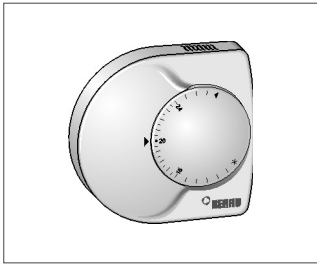

#### REHAU-Oda Termostatı standart\*

2013 yılının 3. çeyreğinden itibaren tedarik edilmeyecektir.

REHAU termostat kutusu II üzerine takılmak üzere dijital termostat. "Hassas ayarlamalı", nominal değer ayarlayıcı ve 1/4 derece kademeli büyük sıcaklık skalalı termostat

10-28 °C arasında ayarlanabilir, isteğe bağlı olarak sınırlanabilir.

Maksimum 5 termostatik vanaya kumanda edebilir.

REHAU Oda Termostat Kutusu II kullanılır.

Renk: Beyaz (RAL 9010)

Ürün No:	Ürün	Ağırlık kg/adet	Sevk Birimi	€/adet
268974-002	Oda termostatı (230 V)	0,069	1 adet	44,00
269114-002	Oda termostatı (24 V)	0,069	1 adet	44,00

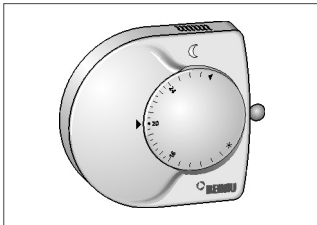

#### REHAU-Oda Termostatı Komfort\*

2013 yılının 3. çeyreğinden itibaren tedarik edilmeyecektir.

Standart termostatın özelliklerine ek olarak:

Ek olarak "MANUEL", "AÇIK-KAPALI" ya da "OTOMATİK" seçim ile "hilal" işaretine konumlama ile düşük ayar imkanı.

Renk: Beyaz (RAL 9010)

Ürün No.	Ürün Tanımı	Ağırlık kg/adet	Sevk Birimi	€/adet
240993-002	Oda termostatı Komfort (230 V)	0,050	1 adet	57,00
241323-002	Oda termostatı Komfort (24 V)	0,050	1 adet	57,00





### REHAU-Oda Termostatı Kontrol\*

2013 yılının 3. çeyreğinden itibaren tedarik edilmeyecektir.

Komfort tip termostatın özelliklerine ek olarak:

Renk: Beyaz (RAL 9010)

Konfor modeline ek olarak yaz-kış, haftalık ya da günlük programlama opsiyonu

REHAU Oda Termostat Kutusu ile kullanılır.

(Ürün No. 268964-002)

Ürün No:	Ürün Tanımı	Ağırlık kg/adet	Sevk Birimi	€/adet
240983-002	Oda termostatı kontrol (230 V)	0,075	1 adet	193,00
241333-002	Oda termostatı kontrol (24 V)	0,075	1 adet	193,00

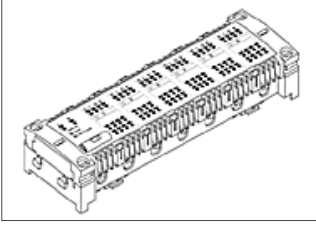

### REHAU-Kontrol Paneli

2013 yılının 3. çeyreğinden itibaren tedarik edilmeyecektir.

Maksimum 6 oda termostatının ve 14 termostatik vananın bağlantısı için.

Vidasız geçmeli bağlantı tekniği. Takılabilen modüller ile genişletilebilir.

Termostat açılı, işletme gerilimi, bozuk sigorta göstergeleri mevcut.

4A entegre sigorta

Renk: Alt gövde gri-mavi, kapak saydam.

Ürün No:	Ürün Tanımı	Ağırlık kg/adet	Sevk Birimi	€/adet
249137-001	Kontrol paneli (230 V)	0,500	1 adet	95,00
249147-001	Kontrol paneli (24 V)	1,700	1 adet	145,00

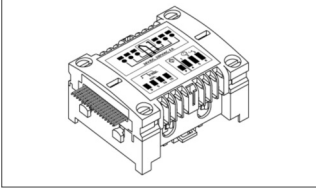

### REHAU-Pompa Modülü

2013 yılının 3. çeyreğinden itibaren tedarik edilmeyecektir.

Sirkülasyon pompasının ihtiyaca bağlı kontrolü için, REHAU kontrol paneline soketli bağlantı

Değiştirilebilir ek çalışma süresi: 0-5-10-15 dakika

Renk: Alt gövde gri-mavi, kapak saydam.

Ürün No:	Ürün Tanımı	Ağırlık kg/adet	Sevk Birimi	€/adet
249157-001	Pompa güç modülü (230 V)	0,200	1 adet	87,00
249167-001	Pompa güç modülü (24 V)	0,200	1 adet	87,00

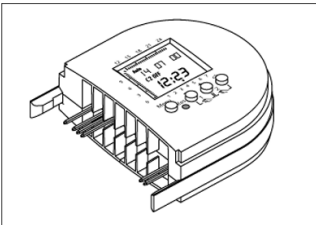

### REHAU-Zamanlama modülü

2013 yılının 3. çeyreğinden itibaren tedarik edilmeyecektir.

Haftalık programlamaya uygun dijital zaman ayarlayıcı. Kontrol paneline soketli bağlantı

1-3 ve 4-6 devreleri için 2 ayrı programlama imkanı.100 saatin üzerinde program imkanı.

230 V ve 24 V için kullanılabilir.

Renk: Alt gövde gri-mavi, kapak saydam.

Ürün No:	Ürün Tanımı	Ağırlık kg/adet	Sevk Birimi	€/Adet
249177-001	Zamanlama modülü	0,120	1 adet	225,00

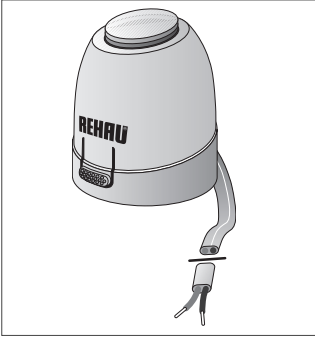

### REHAU-Termostatik Vana

Geride dönüş barının kontrolü için gerilimsiz bağlantılı termostatik vana.

Vananın üstünde durum göstergesi. Dişli adaptör ve geçmeli vana bağlantısı ile kolektöre kolay montaj-demontaj imkanı.

Şantiye saflarında yerden ısıtma sisteminin çalıştırılabilmesi için "First-open" özelliği (Açık olarak sevk edilir) 2 x 0,5 mm<sup>2</sup>, 1 m uzunlukta kablosu ile birlikte.

Ürün No:	Ürün Tanımı	Ağırlık kg/adet	Sevk Birimi	€/adet
241283-002	Termostatik Vana (230 V)	0,116	1 adet	33,00
241293-002	Termostatik Vana (24 V)	0,116	1 adet	33,00

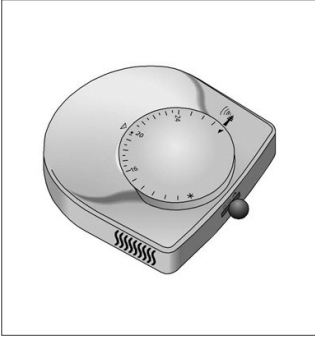

### RAUMATIC R Kablosuz Oda Termostatı Serisi

REHAU radyo dalga kontrol paneli ile birlikte kablosuz sinyal taşıması yoluyla oda bazında sıcaklık kontrolü için.

"Hassas ayarlamalı" nominal değer ayarlayıcılı ve 1/4 derece kademeli geniş sıcaklık skalalı termostat.

10-28°C arasında ayarlanabilir, isteğe bağlı olarak sınırlanabilir.

İşletim tipi şalteri (sıcaklık düşüşü "AÇIK", "KAPALI" veya "OTOMATİK") 868 MHz bandında dar bantlı verici, bina içinde 30m kapsama mesafesi

Pil: 2 x 1,5V kalem (AA), alkalın. / Pil ömrü: 5 yıl

Termostat kutusu ile birlikte.

Ürün No:	Ürün Tanımı	Ağırlık kg/adet	Sevk Birimi	€/adet
244690-002	Kablosuz oda termostatı	0,100	1 adet	95,00

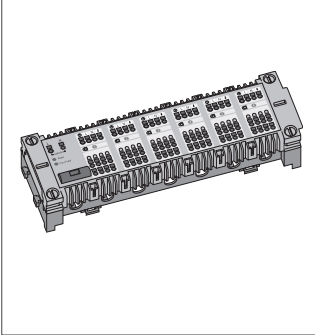

### REHAU-Radyo Dalga - Kontrol paneli

6 radyo dalga (kablosuz) oda termostatı ve azami 13 adet 24 V termostatik vana bağlantısı için uygun kontrol sistemi.

Modern 868 MHz teknolojisine sahip kablosuz iletişim. Entegre arayüz sayesinde modüler olarak genişletilebilir. Opsiyonel olarak zamanlama modülü ile iki ısıtma programına (C1/C2) kadar sıcaklık düşüşü sağlamak mümkündür. Şebeke gerilimi, bozuk sigorta, termostat sinyali için kontrol lambaları mevcut.

Eksik veya zayıf radyo sinyali veya zayıf pil durumunda hata gösterimi.

Fonksiyonlar: Koruma fonksiyonu (Donma koruması modu), kapsama alanı testi ile devreye alma.

Ürün No:	Ürün Tanımı	Ağırlık kg/adet	Sevk Birimi	€/adet
244700-002	Radyo dalga kontrol paneli	1,700	1 adet	415,00



### Oda Termastatı HK

Renk: beyaz (RAL 9003)

“Hassas ayarlamalı” nominal değer ayarlayıcı ve 1/4 derece kademeli geniş sıcaklık skalalı termostat. Nominal sıcaklığı sınırlama imkanı, “Hilal” işareti ile işletim durumu göstergesi, serinletme işletimi için “buz kristali” ile gösterim. “Konfor - Sıcaklık Düşüşü - Otomatik” işletim türleri arasında geçiş için pimi sahip Sadece 24V kontrol paneli (Ürün No: 249147-001) veya radyo dalga kontrol paneli (Ürün No: 244700-002) ve dönüştürme modülü HK (Ürün No: 210837-001) ile kullanılabilir. Sadece oda termostat kutusu II (Ürün No: 200296-001) ile kullanılabilir.

Ürün No:	Ürün Tanımı	Ağırlık kg/adet	Sevk Birimi	€/adet
210836-001	Oda termostati	0,080	1 adet	135,00

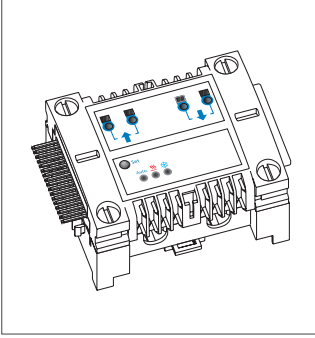

### Dönüştürme modülü HK

24V kontrol paneli (Ürün No: 249147-001) veya radyo dalga kontrol paneli (Ürün No: 244700-002) ile birlikte ısıtma / serinletme işletim türleri arasında geçiş yapmak için kullanılır. İşletim türleri arasındaki geçiş HK kontrol tekniği üzerinden gerilimsiz olarak veya entegre “jumper”lar ile manuel olarak gerçekleştirilir. Kontrol panelinin arayüzü üzerinden direkt ve kablosuz olarak bağlanır.

Ürün No:	Ürün Tanımı	Ağırlık kg/adet	Sevk Birimi	€/adet
210837-001	Dönüştürme modülü HK	0,270	1 adet	155,00

## 1.5.2 Kat bazında kontrol



### REHAU-Oda Termostatı E

Kapalı, kuru mahallerde sıcaklık kontrolünün gerçekleştirilmesi için.

Azami 4 K/H'e kadar tüm ısıtma tipleri için.

Entegre sıcaklık bölgesi sınırlayıcısı

5-30 °C arasında ayarlanabilir

İşletim gerilimi: 230 V

Renk: Beyaz

Sevkiyat şekli: Koli ambalaj

Ürün No:	Ürün Tanımı	Ağırlık kg/adet	Sevk Birimi	€/adet
239023-002	Oda termostatı E	0,076	1 adet	32,00

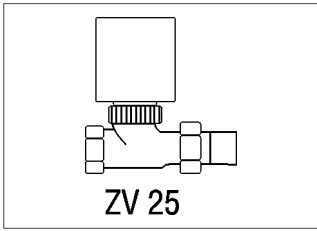

### REHAU-Merkezi Termostatik Vana (ZV-25)

Isıtma hatlarının otomatik olarak kapatılması için.

Cu-Zn alaşımından dökme vana gövdesi ve dişlisi ile birlikte.

Isıl tahrikli vana dahil

İşletim gerilim: 230 V

Ürün No:	Ürün Tanımı	Ölçü mm	Sevk Birimi	€/adet
235170-001	Merkezi Termostatik Vana	ZV 25	1 adet	205,00

### 1.5.3 REHAU Nea Serisi

2013 yılının üçüncü çeyreğinden itibaren tedarik edilebilecektir.



#### Oda Termostatı Nea H (Isıtma)

Isıtma işletimi için uygundur.

Bir sıva altı buata veya direkt olarak duvara monte edilebilen düz gövde.

Rahat okunabilir yazılar ve semboller içeren beyaz aydınlatmalı ekran.

Kullanım 3 tuş üzerinden ve 0,5 derecelik sıcaklık adımları ile gerçekleştirilir.

Set değeri geniş bir aralıkta ayarlanabilir.

Güncel sıcaklık gösterilir.

Harici zaman programı üzerinden düşük sıcaklık modu ile işletilebilir.

Donma ve vana koruma fonksiyonu

Azami 5 termostatik vanaya kadar kumanda edilebilir

Farklı işletim türleri arasında seçim imkanı: Otomatik, Normal, Düşük işletim ve opsiyonel olarak Kapalı.

Tuş kilidi mevcuttur.

Renk: Ön gövde beyaz (RAL 9016), arka gövde antrazit gri (RAL 7016)

Opsiyonel olarak Nea H kontrol paneli 230 V, Ürün No: 339230-001 ile kullanılabilir.

Opsiyonel olarak Nea H kontrol paneli 24 V, Ürün No: 339024-001 ile kullanılabilir.

Ürün No:	Ürün Tanımı	Ağırlık kg/adet	Sevk Birimi	€/adet
336230-001	Oda Termostatı Nea H 230 V	0,112	1 adet	50,50
336024-001	Oda Termostatı Nea H 24 V	0,112	1 adet	49,50



#### Oda Termostatı Nea HT (Isıtma ve Zamanlama)

Oda Termostatı Nea H'nin sahip olduğu özelliklere ek olarak:

Dahili ve harici zaman programı üzerinden düşük sıcaklık modu ile işletilebilir.

Gün başına 3 zaman programı tanımlamak mümkündür."Evde" modu aktive edilebilir.

Güncel saatin ve günün gösterimi

Opsiyonel olarak Nea H kontrol paneli 230 V, Ürün No: 339230-001 ile kullanılabilir.

Opsiyonel olarak Nea H kontrol paneli 24 V, Ürün No: 339024-001 ile kullanılabilir.

Ürün No:	Ürün Tanımı	Ağırlık kg/adet	Sevk Birimi	€/adet
337230-001	Oda Termostatı Nea HT 230 V	0,112	1 adet	55,50
337024-001	Oda Termostatı Nea HT 24 V	0,112	1 adet	54,50



#### Oda Termostatı Nea HCT (Isıtma/Serinletme ve Zamanlama)

Oda Termostatı Nea HT'nin sahip olduğu özelliklere ek olarak:

Isıtma ve serinletme işletimi için kullanılabilir

Isıtma/serinletme işletim türleri arasında manuel veya harici olarak geçiş yapmak mümkündür.

Zemin sıcaklığı sensörü bağlanabilir.

Dahili ve harici zaman programı üzerinden düşük sıcaklık modu ile işletilebilir.

Ek olarak Parti ve Tatil modu mevcuttur ve opsiyonel olarak "Evde" modu aktive edilebilir.

Güncel saatin ve günün gösterimi

Opsiyonel olarak Nea H kontrol paneli 230 V, Ürün No: 339230-001 ile kullanılabilir.

Opsiyonel olarak Nea H kontrol paneli 24 V, Ürün No: 339024-001 ile kullanılabilir.

Ürün No:	Ürün Tanımı	Ağırlık kg/adet	Sevk Birimi	€/adet
338230-001	Oda Termostatı Nea HCT 230 V	0,112	1 adet	75,00
338024-001	Oda Termostatı HCT 24 V	0,112	1 adet	74,00

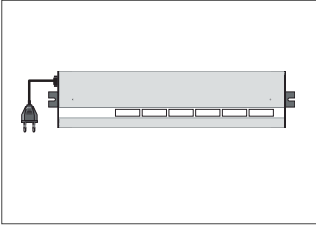

### Kontrol Paneli Nea H (Isıtma) – Pompa kontrol fonksiyonu ile birlikte

Azami 6 oda termostatının ve 12 termostatik vananın bağlantısı için.

Oda termostadı Nea H, oda termostadı Nea HT ve oda termostadı E ile uyumludur.

Entegre pompa kontrolü.

Sıkıştırılmalı bağlantılar sayesinde vidasız bağlantı

Opsiyonel olarak harici dijital zamanlayıcı üzerinden 2 ısıtma programı (C1/C2) için otomatik sıcaklık düşüşü fonksiyonu ayarlanabilir.

Entegre sigorta

Montaj rayı üzerine veya duvara montaj

Alt kırım ve baş kısımların rengi: Koyu gri, RAL 7021 benzeri / Üst kapak rengi: Açık gri, RAL 7035 benzeri.

Ölçüler: Y x D x U: 74 x 40 x 325 mm

24 V tipi için ek olarak bir trafo (269024-003) tedarik edilmesi gereklidir

Ürün No:	Ürün Tanımı	Ağırlık kg/adet	Sevk Birimi	€/adet
339230-001	Kontrol Paneli Nea H 230 V	0,350	1 adet	97,00
339024-001	Kontrol Paneli Nea H 24 V	0,350	1 adet	97,00

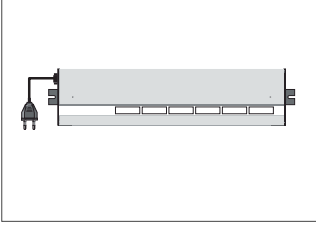

### Kontrol Paneli Nea H (Isıtma) – Pompa kontrol fonksiyonu hariç

Azami 6 oda termostatının ve 12 termostatik vananın bağlantısı için.

Oda termostadı Nea H, oda termostadı Nea HT ve oda termostadı E ile uyumludur.

Sıkıştırılmalı bağlantılar sayesinde vidasız bağlantı

Opsiyonel olarak harici dijital zamanlayıcı üzerinden 2 ısıtma programı (C1/C2) için otomatik sıcaklık düşüşü fonksiyonu ayarlanabilir.

Entegre sigorta

Montaj rayı üzerine veya duvara montaj

Alt kırım ve baş kısımların rengi: Koyu gri, RAL 7021 benzeri / Üst kapak rengi: Açık gri, RAL 7035 benzeri.

Ölçüler: Y x D x U: 74 x 40 x 325 mm

24 V tipi için ek olarak bir trafo (269024-003) tedarik edilmesi gereklidir

Ürün No:	Ürün Tanımı	Ağırlık kg/adet	Sevk Birimi	€/adet
339230-002	Kontrol Paneli Nea H 230 V	0,350	1 adet	80,00
339024-002	Kontrol Paneli Nea H 24 V	0,350	1 adet	80,00

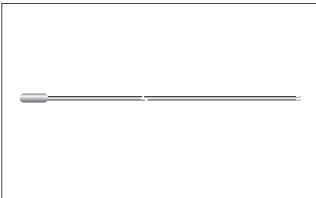

### Uzaktan ölçüm sensörü

NTC kablo sensör, kablo uzunluğu 3,0 m

Ürün No:	Ürün Tanımı	Ağırlık kg/adet	Sevk Birimi	€/adet
214451-001	Uzaktan ölçüm sensörü	0,020	1 adet	18,50

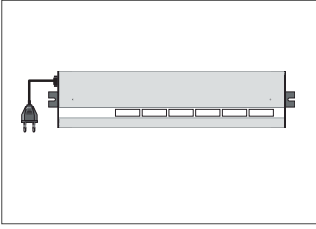

### Kontrol Paneli Nea HC (Isıtma/Serinletme)

Azami 6 oda termostatının ve 12 termostatik vananın bağlantısı için

Oda termostatu Nea HCT ile uyumludur

Isıtma/serinletme işletim türleri arasında geçiş.

Entegre pompa kontrolü.

Sıkıştırılabilir bağlantılar sayesinde vidasız bağlantı

Opsiyonel olarak harici dijital zamanlayıcı üzerinden 2 ısıtma programı (C1/C2) için otomatik sıcaklık düşüşü fonksiyonu ayarlanabilir.

Entegre sigorta

Montaj rayı üzerine veya duvara montaj.

Alt kırım ve baş kısımların rengi: Koyu gri, RAL 7021 benzeri / Üst kapak rengi: Açık gri, RAL 7035 benzeri.

Ölçüler: Y x D x U: 74 x 40 x 325 mm

24 V tipi için ek olarak bir trafo (269024-003) tedarik edilmesi gereklidir

Ürün No:	Ürün Tanımı	Ağırlık kg/adet	Sevk Birimi	€/adet
340230-001	Kontrol Paneli Nea HC 230 V	0,350	1 adet	109,50
340024-001	Kontrol Paneli Nea HC 24 V	0,350	1 adet	109,50

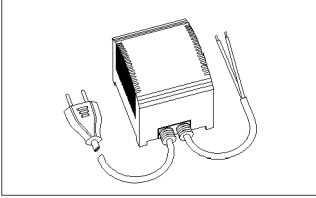

### Trafo 24 V

Kontrol paneli Nea H 24 V (Ürün No: 339024-001) ve kontrol paneli Nea HC 24 V (Ürün No: 340024-001) için EN 61558 uyarınca 230 V AC / 24V AC emniyet transformatörü, 50 VA güç.

Şartlı kısa devre emniyetli, entegre aşırı sıcaklık emniyetli.

Döküm prizli şebeke bağlantı kablosu, 100 cm uzunluğunda, sekonder taraftaki kablo 30 cm uzunluğunda, izole edilmiş ve damar kovanları ile birlikte. Sabitleme için montaj plakası dahil. Tüm 24 V otomasyon ürünlerinin gerilim beslemesi için.

Ürün No:	Ürün Tanımı	Ağırlık kg/adet	Sevk Birimi	€/adet
269024-003	Trafo 24 V	1,230	1 adet	65,00

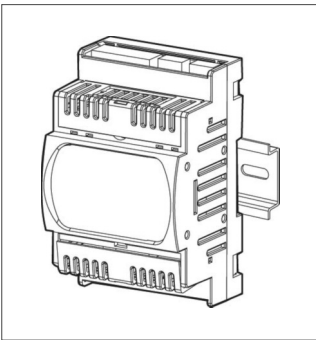

### HC BUS Manager Genişletme Modülü YENİ!

Haziran 2013 itibariyle tedarik edilecektir.

4 analog girişli, 4 dijital girişli, 4 röle çıkışlı ve 1 analog çıkışlı, Field Bus sistemi içinde merkezi olmayan I/O işletimi için.

Aşağıdaki işlemlere sahiptir:

- Kolektördeki termostatik vanaların kontrolü için V-Modül Vana modülü)
- Ek gidiş suyu sıcaklıklarının kontrolü için FT Modülü (Gidiş suyu sıcaklığı modülü)

15 adete kadar HC Bus Manager Genişletme Modülü sistemin 1 HC Bus Manager tarafından yönetilen bir segmentinde kullanılabilir.

İşletim gerilimi 24 VAC +10%/-15%, 50/60Hz

Ebat: 70x111x60 mm (4 DIN Modülü)

DIN 43880 ve IEC EN 50022 uyarınca montaj rayları üzerine montaj

Koruma sınıfı: IP 20, IP 40 (Sadece cihazın önü için)

Ürün No:	Ürün Tanımı	Ağırlık kg/adet	Sevk Birimi	€/adet
229867-001	HC BUS Manager Genişletme Modülü	0,280	1 adet	340,00

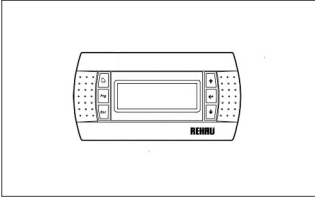

### Display D-HC ( MM-HC Master Modül için)

Sistem durumlarını ve kullanıcı girdilerini görüntülemek için arka plan aydınlatmalı semigrafik ekran, 132 x 64 Pixel, 6 tuşlu, gerilim beslemesi Master Modül üzerinden, azami 50 m uzunluğunda bir telefon kablosu ile kullanılabilir, 1,5 m'lik bağlantı kablosu sevkiyat kapsamındadır.

Koruma sınıfı IP40

Ölçüler ExYxD: 156 x 82 x 31 mm

Ürün No:	Ürün Tanımı	Ağırlık kg/adet	Sevk Birimi	€/adet
227997-001	Display D-HC	0,230	1 adet	515,00



### HC BUS Room Unit YENİ!

**Haziran 2013 itibariyle tedarik edilecektir**

Kullanıcı kontrolü ve sıcaklık ile hava nemi ölçümü için. Sıcaklık ve nem duyar elemanlarına sahip, arka plan aydınlatmalı, Set değerinin ayarlanmasına imkan tanıyan, işletim türleri arasında geçiş yapmayı sağlayan 4 butona sahip, Fan Coil kontrolünü sağlayan, günün saatini gösteren ve Stand-By moduna geçiş yapmayı sağlayan oda birimi HC Bus Room birimleri Field Bus üzerinden HC BUS Manager ile haberleşme sağlar.

İşletim gerilimi 24 VAC +10%/-15%, 50/60 Hz

Azami akım: 2 VA

Ebat: 86x86x58,55 mm

Koruma sınıfı: IP 20

Ürün No:	Ürün Tanımı	Ağırlık kg/adet	Sevk Birimi	€/adet
208462-001	HC BUS Room Unit	0,194	1 adet	207,00

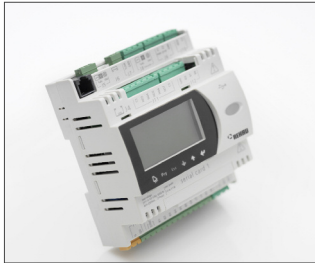

### HC BUS Manager YENİ!

**Haziran 2013 itibariyle tedarik edilecektir.**

Otomasyon sisteminin "Field Bus" arabirimi üzerinden kontrolünü sağlar. HC BUS Manager ek olarak her biri ayrı bir arabirimi kontrol eden 9 HC Bus Manager ile daha bağlanabilir.

8 analog girişli, 2 analog çıkışlı, 2 dijital girişli, 7 röle çıkışlı, entegre ekrana sahip, 15 HC BUS Manager Genişletme Modülü'ne ve 50 HC Bus Oda Birimi'ne kadar genişletilebilir entegre "Field Bus" sistemi.

Yazılımın temel işlevleri:

- Isıtma, nötr ve serinletme modları arasında otomatik veya manuel geçiş
- Bir gidiş suyu sıcaklığının otomasyonu
- 4 adet HC BUS Manager Genişletme Modülü'nün kullanımı ile 4 adet ek gidiş suyu sıcaklığının kontrolü
- Kolektörlerdeki termostatik vanaların kontrolü için 15 adet Vana modülü olarak konfigüre edilmiş HC BUS Manager Genişletme Modülü'ne kadar kumanda imkanı
- 10 nem alma cihazına kadar kontrol imkanı
- 30 Fan Coil cihazına kadar kontrol imkanı
- İşletim gerilimi 24 VAC +%10-%15, 50/60 Hz
- Ebat: 105x115x60 mm (6 DIN Modülü)

DIN 43880 ve IEC EN 50022 uyarınca montaj rayları üzerine montaj

Koruma sınıfı: IP40 (Sadece cihazın önü için)

Ürün No:	Ürün Tanımı	Ağırlık kg/adet	Sevk Birimi	€/adet
208461-001	HC BUS Manager	0,646	1 adet	750,00



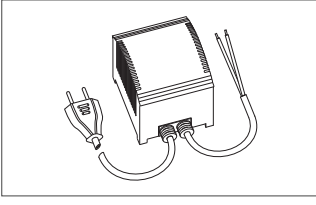

### Trafo 24 V

EN 61558 uyarınca 230 V AC / 24V AC emniyet transformatörü, 50 VA güç.

Şartlı kısa devre emniyetli, entegre aşırı sıcaklık emniyetli.

Döküm prizli şebeke bağlantı kablosu, 100 cm uzunluğunda, sekonder taraftaki kablo 30 cm uzunluğunda, izole edilmiş ve damar kovanları ile birlikte. Sabitleme için montaj plakası dahil. Tüm 24 V otomasyon ürünlerinin gerilim beslemesi için.

Ürün No:	Ürün Tanımı	Ağırlık kg/adet	Sevk Birimi	€/adet
269024-003	Trafo 24 V	1,230	1 adet	65,00

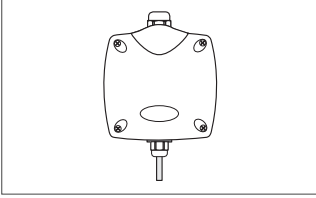

### Dış Hava Sıcaklığı Sensörü AT-HC

NTC sıcaklık sensörü üzerinden dış hava sıcaklığının ölçülmesi için.

Sakin havada zaman sabiti 330 sn.

Ölçüler : 102 x 94 x 40 mm

Ürün No:	Ürün Tanımı	Ağırlık kg/adet	Sevk Birimi	€/adet
228047-001	Dış Hava Sıcaklığı Sensörü AT-HC	0,020	1 adet	90,00

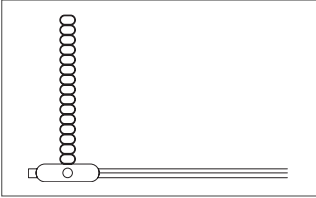

### Gidiş Dönüş Sıcaklığı Sensörü FRTC-HC **YENİ!**

NTC Kablo tip duyar eleman

Duyar eleman 20 x 6 x 6 mm

110 mm sabitleme kelepçesi ile birlikte

2 damarlı yassı kablo, uzunluk 1,5 m

Ürün No:	Ürün Tanımı	Ağırlık kg/adet	Sevk Birimi	€/adet
208534-001	Gidiş Dönüş Sıcaklığı Sensörü FRTC-HC	0,013	1 adet	45,00

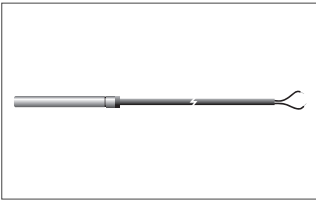

### Gidiş/Dönüş Sıcaklığı Sensörü FRT-HC

NTC kablo sıcaklık sensörü, Kablo uzunluğu 1,5 m,

Duyar eleman 6 x 52 mm metal kovan içinde kalır

Ürün No:	Ürün Tanımı	Ağırlık kg/adet	Sevk Birimi	€/adet
228057-001	Gidiş/Dönüş Sıcaklığı Sensörü FRT-HC	0,040	1 adet	20,00

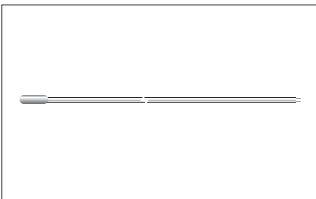

### Zemin Sıcaklığı Sensörü FT-HC

NTC kablo sensör, kablo uzunluğu 3,0 m

Ürün No:	Ürün Tanımı	Ağırlık kg/adet	Sevk Birimi	€/adet
228067-001	Zemin Sıcaklığı Sensörü FT-HC	0,020	1 adet	24,50

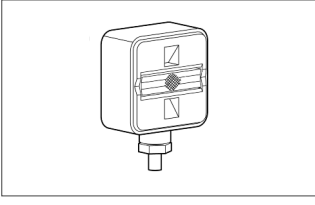

### Çiğ Noktası Sensörü TPW

Yoğuşmanın engellenmesi için. Sınır değeri aşılması durumunda soğuk su akışı durdurulur veya su sıcaklığı yükseltilir. Çiğ noktası sensör kolektörün üzerine, sevkiyat kapsamında yer alan kelepçe ile sabitlenir.  
İşletim gerilimi: 24 V  
Kablo uzunluğu: 1,0 m

Ürün No:	Ürün Tanımı	Ağırlık kg/adet	Sevk Birimi	€/adet
249287-001	Çiğ Noktası Sensörü TPW	0,010	1 adet	215,00

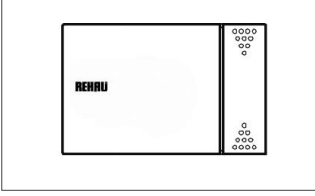

### Nem/Sıcaklık Sensörü HT-HC

0-50 °C sıcaklık aralığı, %10-90 rH nem aralığı için duvar tipi kombi duyar eleman  
Besleme gerilimi 12-24 V AC/DC  
Ölçüler: 126 x 80 x 29 mm

Ürün No:	Ürün Tanımı	Ağırlık kg/adet	Sevk Birimi	€/adet
228087-001	Nem/Sıcaklık Sensörü HT-HC	0,120	1 adet	256,00

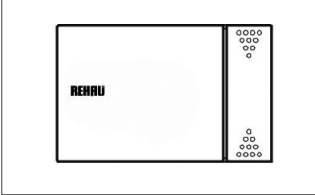

### Oda Sıcaklığı Sensörü RT-HC

0-50 °C sıcaklık aralığı için duvar tipi duyar eleman  
Ölçüler: 126 x 80 x 29 mm

Ürün No:	Ürün Tanımı	Ağırlık kg/adet	Sevk Birimi	€/adet
228097-001	Oda Sıcaklığı Sensörü RT-HC	0,150	1 adet	86,00

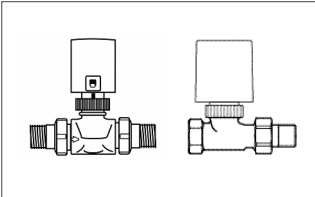

### Geçiş Vanası DV

Isıtma ve serinletme kolonlarının otomatik olarak kapatılabilmesi için.  
Dişli geçiş kısmı ile birlikte kızıl dökümden vana gövdesi.  
Uyumlu termostatik vanalar dahil.

Termostatik vana işletim gerilimi: 24 V AC / Termostatik vana kablo uzunluğu: 1,2 m / Termostatik vana yay kuvveti: 125 N  
Sürekli güç çekişi: 3 W

Ürün No:	Ürün Tanımı	Kvs-Değeri m <sup>3</sup> /saat	Ağırlık kg/adet	Sevk Birimi	€/adet
244210-001	Geçiş Vanası DV 20	4,5	0,840	1 adet	157,00
244220-001	Geçiş Vanası DV 25	5,5	1,160	1 adet	186,00
244230-001	Geçiş Vanası DV 32	10,0	1,700	1 adet	330,00

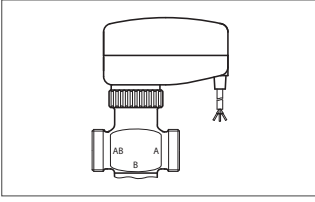

### Üç yollu vana MV

Isıtma/serinletme sistemlerinde sürekli gidiş suyu sıcaklığı ayarı için.

Dış dişli kızıl döküm vana gövdesi.

Uyumlu motorlu vana geçiş kısmı ve dişli çıkış birlikte.

İşletim kontrolü için entegre LED-göstergesi. / Vana motoru işletim gerilimi: 24 V / Vana motoru kablo uzunluğu: 1,5 m / Vana motoru itme kuvveti: 120 N

Ürün No:	Ürün Tanımı	Kvs-Değeri m <sup>3</sup> /saat	Ağırlık kg/adet	Sevk Birimi	€/adet
244240-001	Üç yollu vana MV 15	2,5	0,570	1 adet	405,00
244250-001	Üç yollu vana MV 20	5,0	0,670	1 adet	430,00
244260-001	Üç yollu vana MV 25	6,5	1,350	1 adet	620,00

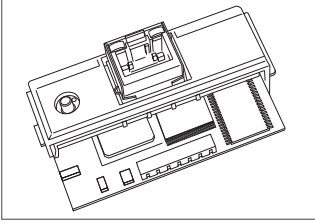

### HC BUS Web Kartı YENİ!

**Eylül 2013 itibariyle tedarik edilecektir.**

RAUMATIC HC BUS Sisteminin bir segmentinin görselleştirilmesi, kullanımı ve uzaktan bakımı için.

Web Kartı HC BUS Manager içerisine yerleştirilir.

Web sayfaları ile donatılmış entegre Web sunucusu.

İşletim koşulları: -0 ... 55 C, 20/80% bağıl nem aralığı, yoğuşmasız ortam

Depolama ve taşıma koşulları: -20 ... 70 C, 20/90% bağıl nem aralığı, yoğuşmasız ortam

Ethernet ara yüzü: 10BaseT için RJ45 soket, korumalı bir ağ kablosu (Sınıf 5) ile, azami 100 m uzunlukta

Hafıza: 16 MB RAM, 8 MB Flash ( 3MB'ı web sayfaları ve kullanıcı verileri için mevcuttur).

CPU: ARM7 TDMI@74 MHz clock

İşletim sistemi: LINUX 2.4.2

Ürün No:	Ürün Tanımı	Ağırlık kg/adet	Sevk Birimi	€/adet
303889-001	HC BUS Webcard	0,052	1 adet	736,50

## Isıtma/Serinletme Nem Alma Cihazları

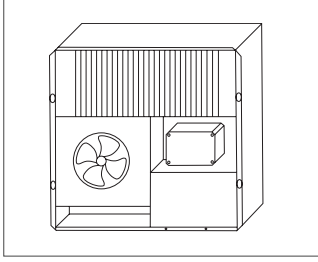

### REHAU Nem Alma Cihazı LE-W 24

Duvar tipi nem alma cihazı; mahal havasının neminin alınması için, REHAU döşemedan serinletme sistemi ile birlikte kullanılır.

Komple monte edilmiş ve borulanmış, kablolanmış, soğutucu akışkan ile doldurulmuş ve test edilmiştir.

Süren işletim durumlarının kontrolü ve yönetilmesi için entegre kontrol ünitesi ile birlikte.

25°C mahal sıcaklığında, %65 bağıl nemde ve 16°C gidiş suyu sıcaklığında 24 l/gün nem alma kapasitesine sahiptir.

İşletim gerilimi : 230 V

Duvar bağlantısı için ek olarak kapama ızgarasına ve duvar çerçevesine ihtiyaç vardır.

Ürün No:	Ürün Tanımı	Ölçüler (G x Y x E)	Ağırlık kg/adet	Sevk Birimi	€/adet
229659-001	REHAU Nem Alma Cihazı LE-W	629 x 693 x 200	36,0	1 adet	1715,00

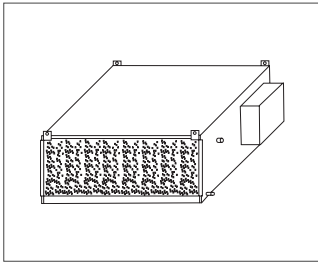

### REHAU Nem Alma Cihazı LE-KD 24

Kanal tipi nem alma cihazı; mahal havasının neminin alınması için, REHAU döşemedan serinletme sistemi ile birlikte kullanılır.

Komple monte edilmiş ve borulanmış, kablolanmış, soğutucu akışkan ile doldurulmuş ve test edilmiştir.

Süren işletim durumlarının kontrolü ve yönetilmesi için entegre kontrol ünitesi ile birlikte.

25°C mahal sıcaklığında, %65 bağıl nemde ve 16°C gidiş suyu sıcaklığında 24 l/gün nem alma kapasitesine sahiptir.

İşletim gerilimi : 230 V

Ürün No:	Ürün Tanımı	Ölçüler (G x Y x E)	Ağırlık kg/adet	Sevk Birimi	€/adet
229679-001	REHAU Nem Alma Cihazı LE-KD 24	760 x 290 x 803	115,0	1 adet	1850,00

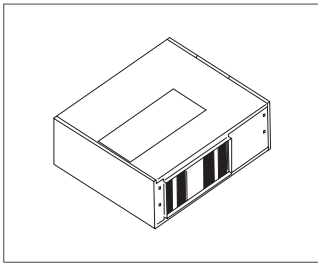

### REHAU Nem Alma Cihazı LE-KD 90

Kanal tipi nem alma cihazı; mahal havasının neminin alınması için, REHAU döşemedan serinletme sistemi ile birlikte kullanılır.

Komple monte edilmiş ve borulanmış, kablolanmış, soğutucu akışkan ile doldurulmuş ve test edilmiştir.

Süren işletim durumlarının kontrolü ve yönetilmesi için entegre kontrol ünitesi ile birlikte.

25°C mahal sıcaklığında, %65 bağıl nemde ve 16°C gidiş suyu sıcaklığında 90 l/gün nem alma kapasitesine sahiptir.

İşletim gerilimi : 230 V

Ürün No:	Ürün Tanımı	Ölçüler (G x Y x E)	Ağırlık kg/adet	Sevk Birimi	€/adet
229699-001	REHAU Nem Alma Cihazı LE-KD 90	1205 x 330 x 1025	35,0	1 adet	5345,00

## Aksesuar

Ürün No:	Ürün Tanımı	Sevk Birimi	€/adet
229709-001	Kapama ızgarası	1 adet	275,00
229719-001	Duvar çerçevesi	1 adet	375,00

### Teslimat süresi

Teslimatlar REHAU İstanbul deposundan yapılır.

### Teslimat ve Ödeme Koşulları

Bu listede verilen satış fiyatları REHAU deposundan yapılan alımlarda geçerlidir. Diğer tüm teslimat koşullarında sevkiyat masrafları müşteriye aittir.

Malın alınımından sonra 3 gün içerisinde ürünle ilgili herhangi bir şikayet bildirimini yapılmadığı takdirde ürün anlaşmaya göre kabul edilmiş sayılır ve iadesi söz konusu olamaz.

### Sipariş ve teslimat miktarı

Teslimatlarda fiyat listelerinde belirtilen ambalaj miktarları geçerlidir. Geri gönderme/iadelerde bu ambalaj miktarlarına riayet edilmelidir. Buna uyulmadığı takdirde fark için ek % 25 paketleme maliyeti hesaplanır.

### Fiyatlar

Tüm fiyatlar net fiyatlardır ve bunlara KDV dahil değildir. Fiyatlarımız euro cinsindedir ve faturalar da euro cinsinden düzenlenir.

Sabit kurlu satışlarda, yani Türk Lirası ve Euro arasındaki kurun önceden belirlendiği ticari ilişkilerde faturalar yine euro cinsinden düzenlenir. Döviz kuru sabit kurlu satışın yapıldığı gündeki T.C. Merkez Bankasının döviz kuruna bağlıdır.

REHAU yukarıdaki satış fiyatları ve koşullarını değiştirme hakkını saklı tutmaktadır.

### Ürün tanımı

Sorunsuz teslimatlar için lütfen fiyat listesindeki ürün numaraları ve tanımları ile sipariş veriniz.

### Planlama ve Montaj

Planlamada geçerli teknik bilgilerinden yararlanabilirsiniz. Detaylı bilgi için lütfen REHAU satış bürosuna başvurunuz. Size yardımcı olmaktan mutluluk duyarız.

[www.REHAU.com.tr](http://www.REHAU.com.tr)

*Uygulama ve kullanma konusundaki gerek sözlü gerekse yazılı tavsiye ve düşüncelerimiz tecrübeye dayanıp bu konulardaki en iyi bilgi birikimine göre gerçekleştirilmişlerdir, ancak bağlayıcı olmayan öneriler olmaktan öteye geçmezler. Etki ve denetim alanımız dışında kalan koşullar ve farklı uygulama alanları, verilerimize ve teknik açıklamalarımıza dayanarak herhangi bir talep ileri sürmeye olanak tanımazlar. REHAU-ürünün ön görülmüş olan kullanım amaç ve niyetleri bakımından uygun olup olmadığını kontrol etmenizi tavsiye ederiz. Ürünlerin uygulama, kullanıma ve işleme işlemleri bizim denetleme alanlarımızın dışında gerçekleştiğinden tamamen sizin sorumluluk alanınıza girmektedirler. Yine de yasal bir sorumluluk söz konusu olacak olursa, her türlü zarar için yükümlülüğümüz bizim teslim ettiğimiz ve sizin kullandığımız malın değeri ile sınırlı olacaktır. Bu garanti spesifikasyonlarımız çerçevesinde ürettiğimiz değişmeyen kalitedeki ürünlerimizde de kendini göstermektedir.*

*Bu broşür telif hakkına sahiptir. Buradaki bilgilerin başka bir dile çevrilmesi, şekil ve fotoğrafların alınıp kullanılması, broşürün kopyalanması, çeşitli veri bankalarına kaydedilmesi, çoğaltılması ve yayınlanması halinde her hakkımız saklıdır.*

### REHAU Polimeri Kimya San. A.Ş.

Koreşehitleri Cad. No.42 34394 Zincirlikuyu-İstanbul

Tel: (0212) 355 47 00 Pbx

Fax: (0212) 288 30 14

e-mail: [istanbul@rehau.com](mailto:istanbul@rehau.com)